

Hunter ON/OFF Fan & Light Control Model 27157

Ratings: 120 VAC, 60 Hz, 1.0 Amp Fan
300 Watts incandescent light
Receiver Weight: 6 oz.

Read and Save these Instructions

Caution: Risk of Electrical Shock!

All wiring must be performed in accordance with national and local electrical codes. If you are unfamiliar with the wiring codes, you should use a qualified electrician.

To avoid overheating and possible damage to other equipment, do not install to control a receptacle, fluorescent light fixture, motor operated appliance, or transformer-supplied appliance. Use only to control one paddle-blade ceiling fan and incandescent light fixture.

Notes:

- This device complies with Part 15 of the FCC Rules. Operation is subject to the following two conditions: (1) this device may not cause harmful interference, and (2) this device must accept any interference received, including interference that may cause undesired operation.
- This equipment has been tested and found to comply with the limits for a Class B digital device, pursuant to Part 15 of the FCC Rules. These limits are designed to provide reasonable protection against harmful interference in a residential installation. This equipment generates, uses and can radiate radio frequency energy and, if not installed and used in accordance with the instructions, may cause harmful interference to radio communications. However, there is no guarantee that interference will not occur in a particular installation. If this equipment does cause harmful interference to radio or television reception, which can be determined by turning the equipment off and on, the user is encouraged to try to correct the interference by one or more of the following measures:

- Reorient or relocate the receiving antenna.
- Increase the separation between the equipment and receiver.
- Connect the equipment into an outlet on a circuit different from that which the receiver is connected.
- Consult the dealer or an experienced radio/TV technician for help.

3. For use only with electrically reversible ceiling fans rated at 1.0 amp or less, and fan incandescent light kits rated at 300 watts or less.

4. Not for use with shaded-pole motors. Not recommended for use with the Hunter Original®. For Hunter Original® series fans, use Hunter control model numbers 27187, 22691, or 27189.

5. This product is intended for use with a single switch. If more than one switch is being used to control the fixture, consult a qualified electrician for assistance.

Any changes or modifications to this equipment not expressly approved by Hunter Fan Company will void the user's authority to operate the equipment.

Before Installing the Control:

- Use the pull-chain switch on the fan to set the fan speed to the HIGH position before installation.
- Set the ceiling fan light kit to the ON position before installation. The light setting should only be changed by the Hunter control.

Receiver Installation:

1. Disconnect power to the ceiling fan and light kit at the main electrical panel. Remove fuse or move circuit breaker to the OFF position.

2. **IMPORTANT!** Before installing this control, check the factory default dip switch settings. Refer to Figure 1. Be sure the dip switch positions of the transmitter and receiver match, or the ceiling fan will not function. Select different combinations of dip switches to prevent mis-operation due to other remote control fans.

3. Determine your ceiling fan mounting type (Figure 2). Most installations will be one of these four types: Canopy Hanger, Hunter Hands-Free™ Canopy, Low Profile Styles I and II, or Bracket Hanger.

4. Install the ceiling fan according to its instructions, up to the point of making the electrical connections. Connect receiver to ceiling fan according to the mounting type as instructed in Figure 2.

5. If the fan is already installed, turn the power OFF at the main electrical panel. Reverse the installation procedure according to the fan instructions, to the point of disconnecting the fan wiring. Connect the receiver to the ceiling fan according to the mounting type as instructed in Figure 2.

6. Use the 2 large wire nuts supplied to connect the receiver and house wiring, then use the 3 small wire nuts supplied to connect the receiver and ceiling fan wiring. Refer to the Wiring Diagram in Figure 3.

7. Be sure the antenna is positioned securely, so it can not interfere with the ceiling fan motor. Refer to Figure 2. Do not modify or damage the antenna wire, as control performance may be reduced. After securing the receiver, antenna, and wiring, finish hanging the ceiling fan according to its instructions.

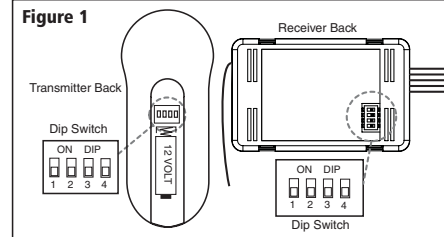

Fan Installation Types:

NOTE: Some fans may have considerable excess lead wire. For easier canopy installation, cut the excess wire leaving a minimum of 6 inches remaining. Restrip the fan lead wires 1/2 inch. Place remaining excess wire into the ceiling electrical box as needed.

Canopy Hanger (Fig. 2-A): Place receiver in canopy. Connect wiring as shown in Figure 3. Extend antenna through one of the ceiling plate openings (approximately 3-6").

Hunter Hands-Free™ Canopy (Fig. 2-B): Connect wiring as shown in Figure 3. Place receiver inside mounting bracket. Extend antenna above the ceiling mounting bracket (approximately 3-6").

Low Profile Style I (Fig. 2-C): Secure receiver to the fan plate above the motor with UL listed cable ties (not included). Connect wiring as shown in Figure 3. Extend antenna through one of the ceiling plate openings (approximately 3-6").

Low Profile Style II (Fig. 2-D): Secure receiver to the ceiling mounting bracket with UL listed cable ties (not included). Connect wiring as shown in Figure 3. Extend antenna above the ceiling mounting bracket (approximately 3-6").

Figure 2

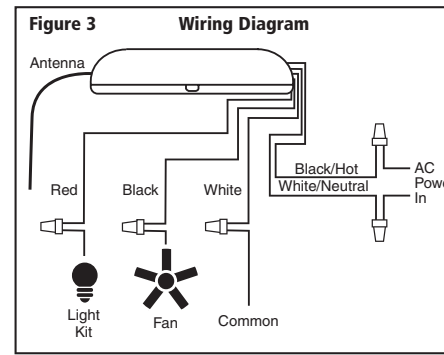
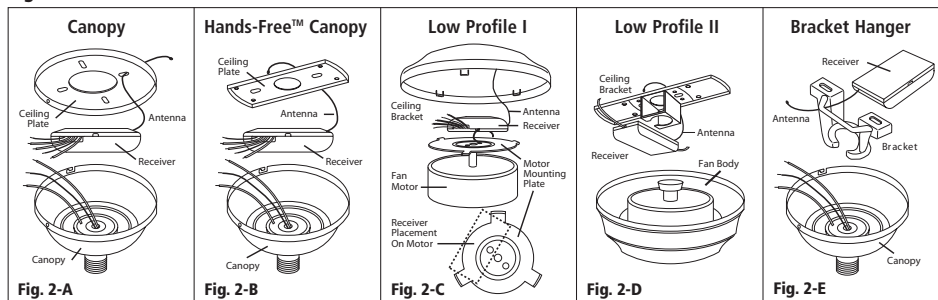

Bracket Hanger (Fig. 2-E): Starting with the antenna wire, slide receiver inside mounting bracket. If a ground wire mounting screw prevents the receiver from sliding into the bracket, move ground wire and screw to an unused hole at the top of the bracket or secure with a canopy mounting screw. The bracket must remain properly grounded. Connect wiring as shown in Figure 3. Extend antenna above the receiver (approximately 5-8").

Cable Tie Routing for Low Profile Fans (Figs. 2-C, 2-D): Insert cable tie through openings as shown. DO NOT insert the cable tie through the inside of the receiver. The cable tie can be placed across the length or width of the receiver to best match your fan installation type.

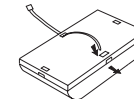
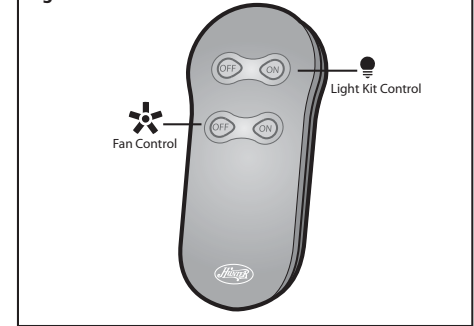

Figure 4



1. Light Operation:

- Press and quickly release the ON or OFF button on the remote control to turn the light OFF or ON. (Light will come ON at maximum brightness.)

2. Fan Operation:

- Press and quickly release the ON or OFF button on the remote control to turn the fan OFF or ON.
- To change the fan speed, slowly pull the fan pull-chain switch to select the desired speed.

TROUBLESHOOTING

Symptom	Possible Causes	Solution
1. No functions operate.	Main Power not restored.	Replace fuse. Turn ON circuit breaker. Turn ON wall switch.
	Fan pull chain not set to ON.	Set fan pull chain to the desired speed.
	Light pull chain not set to ON.	Set light kit to ON.
	Receiver wiring incorrect.	Verify wiring connections.
2. Operates only at close range.	Transmitter and receiver dip switches do not match.	Set transmitter and receiver to same dip switch setting.
	Battery too weak.	Replace with new, 12 Volt alkaline battery. Refer to Figure 1.
	Signal blocked from reaching receiver.	Extend antenna into ceiling box, or move it for better reception.
3. Inconsistent operation.	Battery too weak.	Replace with new, 12 Volt alkaline battery. Refer to Figure 1.
	Signal partially blocked from reaching receiver.	Extend antenna into ceiling box, or move it for better reception.
	RF interference.	Turn OFF wall switch for 5 seconds, then turn back ON.
Continuing RF interference.	Change dip switch settings to a different code in both Transmitter and Receiver.	

HUNTER FAN COMPANY CONTROL LIMITED WARRANTY

The Hunter Fan Company makes the following limited warranty to the original purchaser of the Control ("Control"): Your Control is warranted to be free from defects in material and workmanship for a period of one year from the date of sale. If the Control malfunctions or fails within the warranty period due to a defect in material or workmanship we will replace it free of charge. IF THE ORIGINAL PURCHASER CEASES TO OWN THE CONTROL, THIS WARRANTY AND ANY IMPLIED WARRANTY, INCLUDING BUT NOT LIMITED TO ANY IMPLIED WARRANTY OF MERCHANTABILITY OR FITNESS FOR A PARTICULAR PURPOSE, ARE VOIDED. THIS WARRANTY IS IN LIEU OF ALL OTHER EXPRESS WARRANTIES. THE DURATION OF ANY IMPLIED WARRANTY, INCLUDING, BUT NOT LIMITED TO, ANY IMPLIED WARRANTY OF MERCHANTABILITY OR FITNESS FOR A PARTICULAR PURPOSE, IN RESPECT TO ANY CONTROL, IS EXPRESSLY LIMITED TO THE PERIOD OF THE EXPRESS WARRANTY SET FORTH ABOVE FOR SUCH CONTROL. This warranty excludes malfunctions or failures which were caused by repairs by persons not authorized by us, mishandling, improper installation, modifications, or damage to the Control while in your possession, or unreasonable use. This warranty does not apply to batteries or to deterioration or damage to the product caused by the use of faulty batteries. To obtain a replacement, return your Control postage prepaid along with proof of purchase to Hunter Fan Company Service Department at 2500 Frisco Avenue, Memphis, Tennessee 38114. IN NO EVENT SHALL HUNTER FAN COMPANY BE LIABLE FOR CONSEQUENTIAL OR INCIDENTAL DAMAGES. SOME STATES DO NOT ALLOW LIMITATIONS ON HOW LONG AN IMPLIED WARRANTY LASTS OR THE EXCLUSION OR LIMITATIONS OF INCIDENTAL OR CONSEQUENTIAL DAMAGES SO THE ABOVE LIMITATIONS OR EXCLUSIONS MAY NOT APPLY TO YOU. THIS WARRANTY GIVES YOU SPECIFIC LEGAL RIGHTS AND YOU MAY ALSO HAVE OTHER RIGHTS WHICH VARY FROM STATE TO STATE.

Control ON/OFF de Ventilador y Luz Hunter Modelo 27157

Capacidad: Ventilador 120 VCA, 60 Hz, 1.0 A Peso del receptor: 6 oz.
Lámpara incandescente de 300 Vatios

Lea Y Guarde Estas Instrucciones

Precaución: ¡Riesgo de choque eléctrico!
Todo cableado debe realizarse de acuerdo con los códigos eléctricos locales y nacionales. Si no está familiarizado con las normas de cableado, debe emplear un electricista calificado.

Para evitar el recalentamiento y el posible daño a otros equipos, no instale la unidad para controlar un receptáculo, un artefacto de iluminación fluorescente, un aparato operado por motor o alimentado por transformador. Úselo sólo para controlar un ventilador de techo con hojas de paleta y un artefacto de iluminación incandescente o halógena.

Notas:

1. Este dispositivo cumple con la parte 15 de las reglas FCC. La operación está sujeta a las siguientes dos condiciones: (1) este dispositivo no puede causar una interferencia perjudicial, y (2) este dispositivo debe tolerar cualquier interferencia recibida, incluyendo interferencias que puedan causar una operación no deseada.

2. Este equipo se ha probado y cumple con los límites para un dispositivo digital clase B, de acuerdo con la Parte 15 de las reglas FCC. Estos límites están diseñados para proporcionar una protección razonable contra la interferencia perjudicial en una instalación residencial. Este equipo genera, usa y puede radiar energía de radio frecuencia, y si no se instala y usa de acuerdo con las instrucciones, puede causar interferencia perjudicial a la comunicación por radio. Sin embargo, no hay garantía de que no pueda producirse interferencia en una instalación en particular. Si este equipo causa alguna interferencia perjudicial a la recepción de radio o televisión, lo que puede determinarse apagando y encendiendo el equipo, el usuario debe tratar de corregir la interferencia aplicando una o más de las medidas siguientes:

- Reorientar o reubicar la antena receptora.
- Aumentar la separación entre el equipo y el receptor.
- Conecte el equipo en una salida de un circuito diferente del circuito en el que está conectado el receptor.
- Consulte con su representante de ventas o con un técnico experimentado de radio/TV.

3. Sólo para uso con ventiladores de techo con inversión de rotación, de 1.0 amperio o menos, y con conjuntos de lámparas incandescentes de 300 vatios o menos.

4. No debe usarse con motores de polo sombreado. No se recomienda su uso con el modelo Hunter Original®. Para los ventiladores de la serie Hunter Original®, use los controles Hunter modelos 22691, 27187, o 27189.

5. Este producto está diseñado para ser utilizado con un solo interruptor. Si desea utilizar más de un interruptor para controlar la lámpara, consulte a un electricista calificado.

Cualquiera cambio o modificación a este equipo no aprobado expresamente por Hunter Fan Company anulará la autorización del usuario para operar el equipo.

Antes De Instalar El Control:

1. Use el interruptor tirador de cadena para establecer la velocidad del ventilador a la posición ALTA antes de la instalación.
2. Fije el conjunto de luz del ventilador de techo en la posición ON antes de la instalación. El nivel de iluminación sólo debe cambiarse usando el control universal.

Instalación Del Receptor:

1. Desconecte la alimentación de energía al ventilador de techo y al conjunto de luces en el panel eléctrico principal. Retire el fusible o mueva

el interruptor automático a la posición de apagado.
panel. Remove fuse or move circuit breaker to the OFF position.

2. ¡IMPORTANTE! Antes de instalar este control, verifique los ajustes del conmutador DIP predeterminados en fábrica. Vea la Figura 1. Asegúrese que las posiciones del conmutador DIP del transmisor y del receptor coincidan, o el ventilador de techo no funcionará. Seleccione diferentes combinaciones de los conmutadores DIP para evitar la operación incorrecta debido a controles remotos de otros ventiladores.

3. Determine el tipo de montaje de su ventilador de techo (Figura 2). La mayoría de instalaciones será uno de estos cuatro tipos: Suspensión de campana, Campana Hunter Hands-Free™, Perfil bajo Estilos I y II, o Suspensión de soporte.

4. Instale el ventilador de techo de acuerdo con sus instrucciones, hasta la realización de las conexiones eléctricas. Conecte el receptor al ventilador de techo de acuerdo con el tipo de montaje, como se indica en la Figura 2.

5. Si el ventilador ya está instalado, apague la alimentación en el panel eléctrico principal. Invierta el procedimiento de instalación de acuerdo con las instrucciones del ventilador, hasta el punto de desconectar el cableado del ventilador. Conecte el receptor al ventilador de techo de acuerdo con el tipo de montaje, como se indica en la Figura 2.

6. Use los 2 empalmes plásticos grandes suministrados para conectar al receptor con el cableado ya existente, y luego los 3 pequeños para conectar el receptor y el ventilador de techo. Consulte el Diagrama de cableado en la Figura 3.

7. Asegúrese que la antena esté ubicada en forma segura para que no pueda interferir con el motor del ventilador de techo. Consulte la Figura 2. No modifique ni dañe el alambre de la antena, ya que podría perjudicar el funcionamiento del control. Después de asegurar el receptor, la antena y el cableado, termine de suspender el ventilador de techo de acuerdo con las instrucciones.

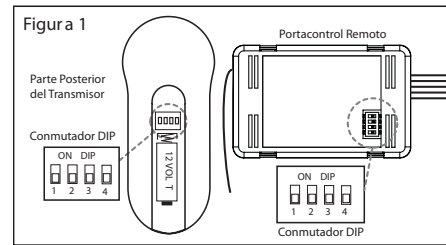

Tipos De Instalación De Ventilador:

NOTA: Algunos ventiladores pueden tener un considerable exceso de conductor. Para una instalación más fácil de la campana, corte el alambre en exceso dejando un mínimo de 6" (15 cm.). Pele nuevamente los extremos de los alambres del ventilador 1/2". Coloque el alambre de exceso restante en la caja eléctrica de techo según sea necesario.

Suspensión De Campana (Fig. 2-A): Coloque el receptor en la campana. Conecte los alambres como se muestra en la Figura 3. Extienda la antena a través de una de las aberturas de la placa de techo (aproximadamente entre 3" y 6").

Campana Hunter Hands-Free™ (Fig. 2-B): Conecte los alambres como se muestra en la Figura 3. Coloque el receptor dentro de un soporte de montaje. Extienda la antena por encima del soporte de montaje de techo (aproximadamente entre 3" y 6").

Perfil Bajo Estilo I (Fig. 2-C): Asegure el receptor a la placa del ventilador sobre el motor con sujetacables aprobados por UL (no incluidos). Conecte los alambres como se muestra en la Figura 3. Extienda la antena a través de una de las aberturas de la placa de techo (aproximadamente entre 3" y 6").

Figura 2

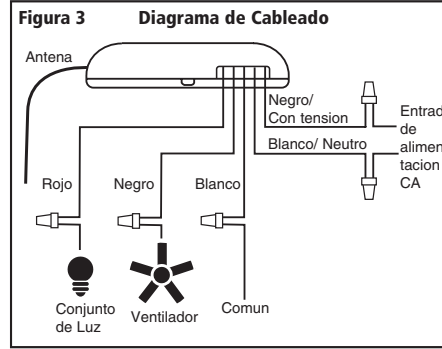
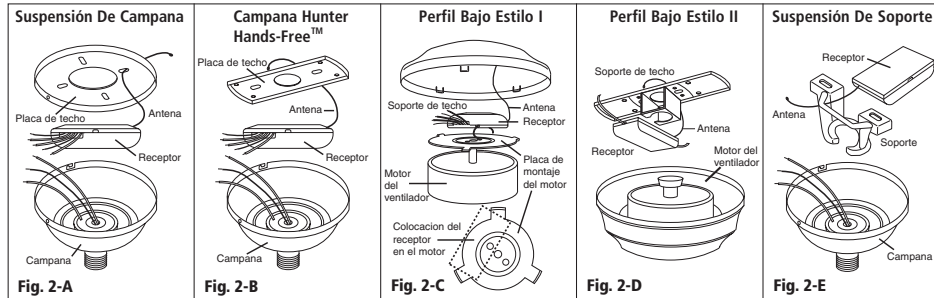

Perfil Bajo Estilo II (Fig. 2-D): Asegure el receptor al soporte de montaje del techo con sujetacables aprobados por UL (no incluidos). Conecte los alambres como se muestra en la Figura 3. Extienda la antena por encima del soporte de montaje de techo (aproximadamente entre 3" y 6").

Suspensión De Soporte (Fig. 2-E): Comenzando con el alambre de la antena, deslice el receptor dentro del soporte de montaje. Si el tornillo de montaje de un alambre de tierra evita que el receptor se deslice en el soporte, mueva el alambre de tierra y atorníllelo en un agujero no utilizado en la parte superior del soporte o asegúrelo con un tornillo de montaje de campana. El soporte debe permanecer puesto a tierra adecuadamente. Conecte los alambres como se muestra en la Figura 3. Extienda la antena encima del receptor (aproximadamente entre 3" y 8").

Colocación De Sujetacables Para Ventiladores De Perfil Bajo (Fig. 2-C, 2-D): Introduzca el sujetacables a través de las aberturas, tal como se muestra. NO introduzca el sujetacables a través del interior del receptor. El sujetacables puede colocarse longitudinal o transversalmente al receptor para adaptarse mejor al tipo de instalación de su ventilador.

LOCALIZACIÓN DE FALLAS

Síntoma	Causas Posibles	Solución
1. No opera ninguna función.	La alimentación principal no se ha restaurado. La cadena del ventilador no está fijada en Alta. El tirador de la cadena de luz no está colocado en ON (encendido). Cableado de receptor incorrecto. Los ajustes del transmisor y el receptor no coinciden. Batería demasiado débil.	Reemplace el fusible. Encienda el interruptor automático. Encienda el interruptor de pared. Coloque el interruptor de cadena del ventilador en la velocidad deseada. Fije el conjunto de luces en ON. Verifique las conexiones del cableado. Fije el transmisor y el receptor al mismo ajuste. Reemplace con una batería alcalina nueva de 12 voltios. Consulte la Figura 1.
2. Opera sólo en un rango restringido.	La señal no puede alcanzar al receptor. Batería demasiado débil.	Extienda la antena en la caja de techo, o muévala para obtener una mejor recepción. Reemplace con una batería alcalina nueva de 12 voltios. Consulte la Figura 1.
3. Operación irregular.	La señal sólo alcanza parcialmente al receptor. Interferencia de RF. Interferencia continua de RF.	Extienda la antena en la caja de techo, o muévala para obtener una mejor recepción. Apague el interruptor de pared por 5 segundos y luego enciéndalo otra vez. Cambie los ajustes a un código diferente en el transmisor y en el receptor.

GARANTÍA LIMITADA DEL CONTROL DE HUNTER FAN COMPANY

Hunter Fan Company establece la siguiente garantía limitada al comprador original del Control ("Control"): Garantizamos que su Control no tendrá defectos en materiales ni mano de obra por un año a partir de la fecha de compra. Si el Control presenta un funcionamiento defectuoso o una avería dentro del periodo de garantía debido a un defecto en el material o la mano de obra, lo reemplazaremos en forma gratuita. SI EL COMPRADOR ORIGINAL DEJA DE POSEER EL CONTROL, ESTA GARANTÍA Y CUALQUIER GARANTÍA IMPLÍCITA, INCLUYENDO, PERO SIN LIMITARSE A TODA GARANTÍA IMPLÍCITA DE COMERCIABILIDAD O IDONEIDAD PARA UN PROPÓSITO PARTICULAR, QUEDA ANULADA. ESTA GARANTÍA SUSTITUYE A TODAS LAS OTRAS GARANTÍAS EXPRESAS. LA DURACIÓN DE TODA GARANTÍA IMPLÍCITA, INCLUYENDO PERO SIN LIMITARSE A CUALQUIER GARANTÍA IMPLÍCITA DE COMERCIABILIDAD O IDONEIDAD PARA UN PROPÓSITO PARTICULAR, RELACIONADA CON CUALQUIER CONTROL, ESTÁ EXPRESAMENTE LIMITADA AL PERÍODO DE LA GARANTÍA EXPRESA ESTABLECIDA ANTERIORMENTE PARA DICHO CONTROL. Esta garantía excluye funcionamientos defectuosos o fallas causados por reparaciones realizadas por personas no autorizadas por nosotros, mal uso, instalación incorrecta, modificaciones, o daños al Control mientras esté en su posesión, o por un empleo no razonable. Esta garantía no se aplica a las baterías ni al deterioro o daño al producto causado por el uso de baterías defectuosas. Para obtener un reemplazo, devuelva su Control con el franqueo prepago junto con una prueba de su compra al Departamento de servicio de Hunter Fan Company, en 2500 Frisco Avenue, Memphis, Tennessee 38114. EN NINGÚN CASO HUNTER FAN COMPANY SERÁ RESPONSABLE DE DAÑOS PERJUDICIALES O ACCESORIOS. ALGUNOS ESTADOS NO PERMITEN LIMITACIONES SOBRE LA DURACIÓN DE UNA GARANTÍA IMPLÍCITA O LA EXCLUSIÓN O LIMITACIÓN DE DAÑOS ACCESORIOS O PERJUDICIALES, ASÍ QUE LAS LIMITACIONES O EXCLUSIONES ANTES MENCIONADAS PUEDEN NO APLICARSE A USTED. ESTA GARANTÍA LE DA DERECHOS LEGALES ESPECÍFICOS, PERO USTED TAMBIÉN PUEDE TENER OTROS DERECHOS QUE VARIAN DE ESTADO A ESTADO.